

STIHL MS 341, 361

**Монтаж
Эксплуатация
Правила техники безопасности
Техническое обслуживание**

Оглавление

Для Вашей безопасности	1
Монтаж направляющей шины и пильной цепи	10
Натяжение пильной цепи	11
Контроль натяжения пильной цепи	11
Топливо	11
Заправка топливом	12
Масло для смазки пильных цепей	13
Заливка масла для смазки пильных цепей	13
Контроль смазки пильной цепи	13
Тормоз пильной цепи	14
Эксплуатация в зимнее время	15
Электрический обогрев рукоятки*	15
Информация перед пуском	16
Пуск / останов двигателя	16
Указания по эксплуатации	18
Регулирование количество смазочного масла	19
Технический уход за направляющей шиной	19
Система воздушного фильтра	19
Очистка воздушного фильтра	20
Настройка карбюратора	20
Искрозащитная решетка в шумоглушителе	21
Контроль свечи зажигания	21
Замена пускового тросика / возвратной пружины	22
Хранение мотоустройства	24
Контроль и замена цепной звездочки	24
Технический уход и заточка пильной цепи	24
Указания по техническому обслуживанию и уходу	27
Указания по минимизации износа и избежанию ущерба	28
Основные узлы	28
Технические данные	29

Для Вашей безопасности

При работе с моторной пилой необходимо принимать дополнительные меры предосторожности, т.к. работа производится быстрее, чем при работе топором и ручной пилой, и потому что цепь движется с очень высокой скоростью.

Перед первым вводом в эксплуатацию необходимо внимательно ознакомиться с общей инструкцией по эксплуатации. Несоблюдение нижеследующих указаний по технике безопасности может оказаться опасным для жизни.

Обязательно соблюдать правила безопасности соответствующих профессиональных обществ!

Каждый работающий моторной пилой впервые: Должен быть проинструктирован продавцом, как следует правильно обращаться с устройством – или пройти специальный курс обучения.

Несовершеннолетние лица к работе моторной пилой не допускаются – за исключением лиц старше 16 лет, проходящих обучение под надзором.

Вблизи работы моторной пилой не должны находиться дети, животные и посторонние лица (зрители)!

Пользователь мотопилой отвечает за несчастные случаи или опасность, угрожающие другим лицам или их имуществу!

Мотопилу разрешается передавать или давать во временное пользование (напрокат) только тем лицам, которые хорошо знакомы с данной моделью и обучены обращаться с ней – при этом должна непременно прилагаться инструкция по эксплуатации!

Рекомендуется монтировать только навесные устройства, поставляемые и рекомендуемые (согласно техническим данным и сбытовой документации STIHL) исключительно для монтажа на этом агрегате.

В отношении других навесных устройств фирма STIHL рекомендует применять только такие, которые поставляются или допущены фирмой специально для монтажа на этой мотопиле. Применение других навесных устройств может привести к повышенной опасности несчастных случаев и отрицательному воздействию на мотопилу. Фирма STIHL снимает с себя всякую ответственность за травму лиц и материальный ущерб, возникшие вследствие изменения конструкции мотоустройства, применения не допущенных фирмой STIHL навесных устройств или не рекомендуемых направляющих шин и пильных цепей.

Предписанная одежда и оснащение

Носить предписанную одежду и оснащение.

Одежда должна быть целесообразной и не должна мешать при работе. Рекомендуется плотно прилегающая одежда с защитной подкладкой от порезов – комбинезон, а не рабочий халат! – лучше всего защитный комбинезон фирмы STIHL (Германия) или LOGGER (Россия).

Не носить во время работы свободную одежду, шарф, галстук, украшения, которые могли бы зацепиться в кустарнике или мелкой поросли! Длинные волосы следует связать и защитить (например, сеткой для волос)!

Носить защитную обувь.

С ребристой подошвой и носками со стальной накладкой!

Носить защитную каску! –

Если не исключена опасность ушиба падающими предметами.

Носить защитные очки и «личные» средства защиты от шума – например, защитные слуховые капсулы.

Носить прочные перчатки!

По возможности, из хромовой кожи.

Фирма STIHL предлагает обширную программу по технике безопасности.

Транспортировка мотопилы

При транспортировке мотопилы всегда блокировать тормоз пильной цепи и надеть на пильную цепь защитный кожух – даже при переносе на короткие расстояния. При транспортировке мотопилы на более длинные расстояния (более, чем на 50 м) остановить дополнительно двигатель.

Мотопилу переносить только за трубчатую рукоятку – горячий шумоглушитель должен быть направлен в сторону от тела! Направляющая шина направлена назад! Не дотрагиваться до горячих деталей, особенно до поверхности шумоглушителя – **Опасность ожога!**

При транспортировке на транспортных средствах: мотопилу необходимо предохранить от опрокидывания, повреждения и вытекания топлива.

При транспортировке на транспортном средстве моторную пилу закрепить так, чтобы она не могла опрокинуться, не могла быть повреждена и, чтобы не выливалось горючее.

При не использовании мотопилой ее следует поставить в такое место, где бы она никому не мешала.

Заправка топливом

Бензин чрезвычайно легко воспламеняется – находиться на безопасном расстоянии от открытого огня – Не проливать топливо.

Перед заправкой топливом **остановить двигатель**.

Не заправлять топливом, пока двигатель не охладится полностью – Топливо может перелиться через край – **Опасность пожара!**

Резьбовую пробку топливного бака отвинчивать осторожно, с тем, чтобы избыточное давление понижалось медленно и топливо не могло выбрызгиваться!

Заправку топливом производить только на хорошо проветриваемых местах.

Если топливо было пролито, мотопилу немедленно очистить – Следить за тем, чтобы топливо не попало на одежду, в противном случае немедленно сменить одежду.



После заправки затянуть, по возможности, до отказа резьбовую пробку топливного бака.

Благодаря этому снижается опасность открывания топливной пробки из-за вибрации двигателя и, вследствие этого, опасность вытекания топлива.

Обратить внимание на негерметичность! В случае перелива топлива двигатель не запускать – **Опасность для жизни вследствие ожогов!**

Перед пуском

Проверить безупречность рабочего состояния мотопилы – обратить внимание на соответствующий раздел в инструкции по эксплуатации:

- работоспособность тормоза пильной цепи
- правильный монтаж направляющей шины
- правильное натяжение пильной цепи
- легкий ход рычага управления подачей топлива и его блокировочного устройства – рычаг управления подачей топлива должен отпружиниваться сам в положение холостого хода.
- комбинированный переключающий рычаг / выключатель остановки должен легко устанавливаться в позицию **остановка STOP** и или .

- контроль плотности посадки штекера запального провода – при неплотно вставленном штекере возможно искрообразование, искры могут воспламенить выступающее топливо – **Опасность пожара!**
- не вносить какие-либо изменения в конструкцию устройства управления и предохранительные приспособления
- рукоятки должны быть чистыми и сухими – очищенными от масла и смолы – для надежного ведения мотопилы.

Мотопила должна эксплуатироваться только в безупречном рабочем состоянии – **Опасность несчастного случая!**

Пуск двигателя

производить на расстоянии не менее 3 метров от места заправки топливом и не в закрытых помещениях.

Мотопила обслуживается только одним лицом – Нахождение посторонних лиц в рабочей зоне не разрешается – также во время пуска.

Перед пуском блокировать тормоз пильной цепи – **Опасность травмы движущейся пильной цепью**.

Не запускать двигатель от руки! – Пуск должен производиться только согласно указаниям, описанным в инструкции по эксплуатации.

При грозящей опасности и/или в аварийном случае немедленно выключить двигатель. – Комбинированный рычаг – выключатель остановки устанавливать на **STOP**.

Если двигатель работает:

При отпуске рычага управления подачей топлива пильная цепь продолжает вращаться еще некоторое время – Эффект свободного хода.

Легковоспламеняющиеся материалы (например, щепки, кору, древесную стружку, сухую траву, топливо) держать вдали от горячего потока отработавших газов и от поверхности горячего шумоглушителя – **Опасность пожара!**

Во время работы

При грозящей опасности и/или в аварийном случае немедленно выключить двигатель. – Комбинированный рычаг/Выключатель останова устанавливать на и/или **STOP**↑.

Осторожно при гололедице, на мокрых местах, на снегу, на льду, на склонах гор, на неровной местности или на свежей коре после окорки. – **Можно подскользнуться!**

Обратите внимание на пни, корни, ямы. – Можно спотыкнуться!

При работе всегда занимайте прочное и устойчивое положение.

Не работайте в одиночку – обязательно соблюдайте дальность слышимости другими лицами, которые могут оказать помощь в случае опасности.

При пользовании защитным слуховым оснащением необходимо быть особенно внимательным и осмотрительным – так как восприятие предупреждающих звуков (крики, сигнальные тона и т.д.) ограничено.

Делайте своевременные перерывы в работе.

При работе бензопилы выделяются ядовитые отработавшие газы, как только двигатель запустится. Эти газы могут быть без запаха и невидимыми. Никогда не работайте мотопилой в закрытых или плохо проветриваемых помещениях – это относится также к мотопилам с катализатором.

При работе в канавах, впадинах или в стесненных условиях обязательно обеспечить достаточных воздухообмен.

Опасность для жизни вследствие отравления!

Также масляный туман (при смазки пильной цепи) и древесная пыль вредны для здоровья!

Не курить при работе мотопилой вблизи работающей мотопилы! – **Опасность пожара!** Из топливной системы могут улетучиваться бензиновые пары.

Работать моторной пилой бесшумно и с небольшим выделением отработавших газов – не оставлять работать двигатель без надобности, топливо подавать только при пилении.

Не работать в одиночку – соблюдать обязательно дальность слышимости другими лицами, которые могут оказать помощь в случае опасности.

При пользовании этим мотоустройством могут возникнуть пыль (например, древесная пыль), испарения (например, масляный туман) и дым, содержащие химические вещества. Эти вещества могут вызвать серьезные или тяжелые последствия поражения, а также явиться причиной заболеваний, например, заболевания дыхательных путей, генетических дефектов или повреждения наследственного материала.

Работать моторной пилой бесшумно и с малым выделением отработавших газов, не оставлять работать двигатель без надобности, топливо подавать только при пилении.

Если мотоустройство подвергается непредусмотренным нагрузкам (например, воздействию силы вследствие удара или падения), то перед повторным вводом в эксплуатацию устройство обязательно проверить на безупречность состояния.

Особенно следует контролировать герметичность топливной системы и работоспособность предохранительных устройств. Ни в коем случае не пользоваться не работоспособным мотоустройством. В сомнительном случае обратитесь в мастерскую техобслуживания.

Следите за тем, чтобы пильная цепь не двигалась совместно при холостом ходе – при необходимости, отрегулируйте настройку карбюратора. Если пильная цепь продолжает двигаться, поручите ремонт сервисной службе.

Отдачу можно избежать следующим образом:

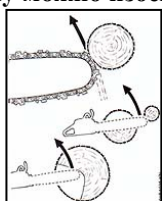

- Пилу удерживать крепко обеими руками и надежной хваткой
- Пилить только при полном газе
- Наблюдать постоянно за вершиной опорной шины
- Проявлять осторожность в случае небольших крепких сучьев, низкой поросли и отростков – пильная цепь может запутаться в них.
- Никогда не срезать более одного сука за один раз
- Не работать с сильным наклоном вперед
- Не пилить вершиной опорной шины
- Не пилить на высоте выше уровня плеча
- Шину вставлять в начатый распил с большой осторожностью
- «врезание» производить только в случае навыка в работе подобным методом

- следить за изменением положения ствола и за усилиями, закрывающими щель реза, что может привести к защемлению пильной цепи
- работать только с правильно заточенной и натянутой пильной цепью – ограничение врезания не слишком большое!

Снижение риска несчастного случая:

Быстродействующий тормоз пильной цепи Quickstop: в определенных ситуациях снижает опасность травмы, однако, отдачи, как таковой, избежать нельзя. При срабатывании тормоза пильная цепь останавливается в течение долей секунды. Описание приведено в разделе «Тормоз пильной цепи» данной инструкции по эксплуатации.

Режущая гарнитура: защитные кронштейны, правильно заточенная пильная цепь, а также опорная шина с небольшим радиусом головки снижают опасность отдачи.

Фирма STIHL предлагает специальные пильные цепи и опорные шины, снижающие отдачу.

Однако, более надежным являются осмотрительная и правильная работа, предотвращающая возникновение отдачи.

Технический уход и ремонт

Техническое обслуживание агрегата производить регулярно. Разрешается производить только те работы по техобслуживанию и ремонту, которые описаны в инструкции по эксплуатации. Применять только оригинальные запасные части фирмы STIHL. Не вносить какие-либо изменения в конструкцию мотоустройства – это может отрицательно сказаться на безопасности работы.

Двигатель останавливать в следующих случаях:

- Для контроля натяжения пильной цепи
- Для дополнительного натяжения пильной цепи
- Для замены пильной цепи
- Для устранения неисправностей

Контролировать уловитель пильной цепи –
в случае повреждения заменить.

Соблюдать инструкцию по заточке пильной цепи

для надежного и правильного обращения с пильной цепью и опорной шиной. Следить постоянно за безупречным рабочим состоянием пильной цепи: цепь должна быть правильно заточена, натянута и хорошо смазана.

Заменять своевременно пильную цепь, опорную шину и цепную звездочку.

Контролировать регулярно безупречность рабочего состояния барабана муфты.

Контролировать регулярно герметичность резьбовой пробки топливного бака.

Не дотрагиваться до горячего шумоглушителя!

Контролировать регулярно безупречное рабочее состояние шумоглушителя – опасность пожара, повреждение слуха! Не работать с дефектным или снятым шумоглушителем.

Применять только предписанную и безупречную свечу зажигания фирмы STIHL, контролировать безупречность рабочего состояния запального кабеля.

Двигатель при вытянутом штекере запального провода или при вывинченной свече зажигания разрешается запускать с помощью пускового устройства только тогда, если выключатель остановки находится на «STOP» (Остановка) – **Опасность пожара** из-за искр зажигания вне цилиндра!

Топливо и масло для смазки пильной цепи хранить только в канистрах, надписанных надлежащим образом согласно предписаниям.

Избегать прямого попадания бензина на кожу, а также вдыхания бензиновых паров – **Опасно для здоровья!**

Топливо и масло для смазки пильных цепей хранить только в правильно маркированных и отвечающих предписаниям емкостях. Избегать контакта кожи с бензином, не вдыхать бензиновые пары. **Опасность для здоровья!**

ВНИМАНИЕ!

При неисправности функционирования тормоза пильной цепи, моторную пилу немедленно остановить – **Опасность травмы!** Обратиться к сервисной службе STIHL! Не пользоваться мотоустройством до полного устранения неисправности (см. главу «Тормоз пильной цепи»).



При работе мотопилу всегда удерживать двумя руками – для надежного ведения правая рука всегда на задней ручке – это действительно также для левши – трубчатую рукоятку и ручку охватить плотно большим пальцем.

Во время работы необходимо занять устойчивое и надежное положение.

Мотопилу при полной подаче топлива вставить в раз и насадить жестко зубчатый упор – и лишь после этого начать пиление.



Не работать мотопилой на пусковом газе!

В положение рычага на пусковом газе обороты двигателя не поддаются регулированию!

Следить за тем, чтобы на одной прямой с увеличенной зоной поворота пильной цепи не находились никакие части тела.

Мотопилу вытягивать из древесины только при движущейся пильной цепи. Никогда не работайте без зубчатого упора – пила может вызвать рывок рабочего вперед.

Всегда работайте спокойно и уверенно, только при хорошей освещенности и видимости. Работать осмотрительно, не подвергать опасности другие лица. Применять, по возможности, короткую опорную шину: пильная цепь.

Шина и цепное колесо должны быть согласованы между собой, а также с конструкцией мотопилы!

Обратить внимание на безупречность холостого хода! – Пильная цепь при отпускании рычага управления подачей топлива не должна больше двигаться. Контролировать регулярно режим холостого хода, если пильная цепь продолжает двигаться, обратиться за помощью к сервисной службе фирмы STIHL.

Осторожно! Можно поскользнуться на скользких местах в случае гололедицы, сырости, дождя и снега, на склонах или на неровной поверхности, на свежей коре после окорки.

При работе на высоте всегда пользуйтесь подъемной платформой. Запрещается работа на лестнице, на дереве, на неустойчивых местах, на высоте выше уровня плеча одной рукой!

Мотопилу использовать только для пиления, не применять ее в качестве рычага или лопаты при удалении сучьев или корней!

Пилить только древесину или деревянные предметы.

Следить за тем, чтобы при пилении мотопила не соприкасалась ни с какими посторонними предметами: камни, гвозди и т.п. могут быть отброшены, и повредить пильную цепь, мотопила может отскочить вверх.



При работе на склоне стоять всегда выше или сбоку ствола или поваленного дерева. Обращать внимание на катящиеся стволы!

Осторожно, можно споткнуться о пни, корни и ямы.

Не стоять на стволе при обрезании сучьев – не обрезать снизу свисающие вниз сучья. Осторожно при резке расщепленной древесины – опасность травмы щепками, захваченными пилой.



Опасность при отдаче! Отдача может привести к смертельным резаным ранам.

При отдаче (рывок назад) пила неожиданно и без контроля отбрасывается в сторону рабочего – например,

- Если пильная цепь в **верхней четверти** вершины шины случайно наталкивается на дерево или другой твердый предмет
- Если пильная цепь на вершине шины защемляется коротко в резе
- Если при обрезке сучьев пила случайно соприкасается с другим сучком.

Мотопилу вставляйте в рез при полной подаче топлива (с «полным газом») и установите надежно зубчатый упор. Пиление начинайте лишь после этого.

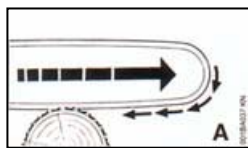
Избегайте затачивание и отдачу моторной пилы!**А = Затягивание в распил**

Если при пилении нижней стороной опорной шины – передний рез – пильная цепь защемляется или наталкивается на твердый предмет в древесине, то пила может быть затянута рывком в сторону ствола.

Поэтому всегда устанавливайте надежно зубчатый упор!

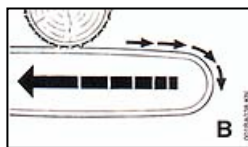
**В = Отдача**

Если при пилении верхней стороной направляющей шины – задний рез – пильная цепь защемляется или наталкивается на твердый предмет в древесине, то пила может быть отброшена назад в сторону рабочего.

Валка леса и обрезка сучьев

К валке леса и обрезке сучьев допускаются только лица, прошедшие соответствующие обучение и стажировку.

Валку леса и обрезку сучьев разрешается начинать после обеспечения следующих условий:

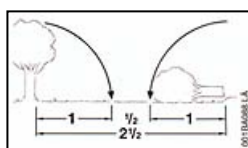

- В зоне валки должны находиться лишь лица, занятые валкой леса.
- Для каждого лесоруба проложены беспрепятственные пути эвакуации под углом назад.
- Рабочее место вокруг ствола дерева свободно от каких – либо препятствий
- Во время работы обеспечено устойчивое положение каждого лесоруба.

При этом должно учитываться следующее:

- Естественный наклон дерева
- Необычайно сильное образование сучьев, несимметричный рост, повреждение древесины
- Направление и скорость ветра – при сильном ветре валка не разрешается
- Соблюдать безопасное расстояние до соседнего рабочего места другого лесоруба не менее 2 ½ - кратной длины дерева
- Контролировать, не находится ли кто-либо в опасности при падении дерева – крики могут заглушиться шумом моторной пилы.

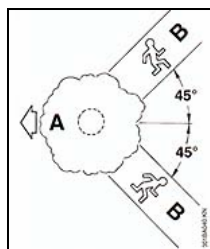
При валке:

А = направление валки

В = направление путей эвакуации

- Проложите для каждого лесоруба путь эвакуации – под углом приблизительно 45° к направлению, противоположному направлению падения ствола.
- Очистите пути эвакуации, удалите имеющиеся препятствия.
- Отложите на безопасном расстоянии инструмент и устройства, - но не на пути эвакуации.
- При валке держитесь сбоку от падающего дерева и возвращайтесь назад сбоку по пути эвакуации.
- На крутых склонах пути эвакуации прокладывать параллельно склону.
- На обратном пути обратите внимание на падающие сучья и следите за распространением кроны.

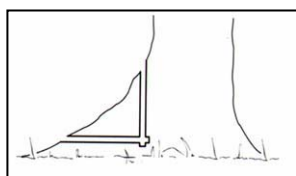
Подготовка рабочей зоны вокруг ствола

- Рабочую зону вокруг ствола очистите от мешающих сучьев, кустарника и прочих препятствий. – Каждый рабочий должен занимать устойчивое положение.
- Очистите тщательно комлевой конец ствола (например, топором). – Песок, камни и другие посторонние предметы затупляют пильную цепь.
- Подпилите большие прикорневые наплывы: первым должен подпиливаться наибольший корневой наплыв – сначала вертикально, затем горизонтально – только у здоровой древесины.

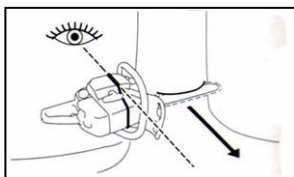
Подпил

С помощью валочной планки на коже и корпусе вентилятора или подпиле может контролироваться направление валки.

При проведении подпила мотопила должна направляться так, чтобы валочная планка указывала точно в направлении, в котором должно упасть дерево. Допускаются различные возможности последовательности горизонтального и наклонного реза. – Соблюдать специфичные для данной страны правила по технике безопасности при валке леса.

Фирма STIHL рекомендует следующий образ действий:

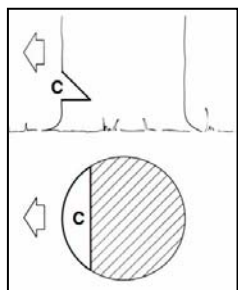

C = Подпил определяет направление падения ствола.

- Произведите горизонтальное врезание. – Контролируйте, при этом, направление валки с помощью валочной планки.
- Произведите косое врезание под углом приблизительно 45°.
- Контролируйте подпил, - если требуется, подправьте подпил.

Важно:

- подпил производите под прямым углом к направлению падения ствола,
- по возможности, вблизи земли, но величину около 1/5 – 1/3 диаметра ствола.

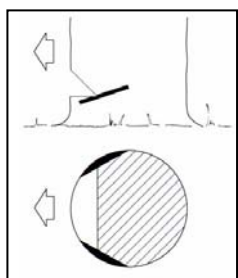
Заболонные пропилы

Заболонные пропилы предотвращают у длиноволокнистой древесины разрыв заболони при падении ствола. – Врезание производите с обеих сторон ствола на глубину приблизительно 1/10 диаметра ствола, - у толстых стволов максимально на ширину направляющей шины.

У больной древесины следует отказаться от заболонного пропила.

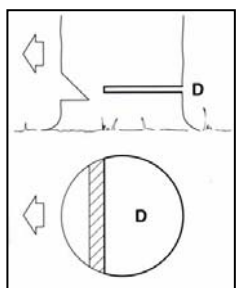
Основной пропил

Перед началом пропила необходимо предостеречь окружение криком «Внимание!»

- D** = Пропил производите несколько выше, чем горизонтальный пропил,
- строго горизонтально.
 - Между основным пропилом и подпилем должен оставаться недопил около 1/10 диаметра ствола.

= Недопил

Вставляйте своевременно клинья в пропил, - используйте только клинья из дерева, легкого металла или пластмассы. – Стальные клинья запрещаются. Стальные клинья могут повредить пильную цепь и вызвать отдачу.

E = Недопил опрокидывает дерево на землю подобно шарниру.
- ни в коем случае не надпиливайте во время пропила, - т.к. иначе возможно отклонение от предусмотренного направления падения дерева. – **Опасность несчастного случая!**

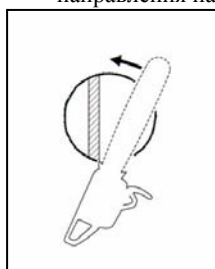
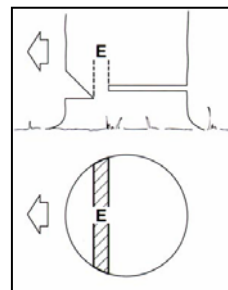

- У гнилых стволов следует оставлять более широкий недопил. Непосредственно перед валкой дерева повторите предостерегающий крик «Внимание!»

У слабых стволов:**Простой веерный пропил**

Зубчатый упор установите непосредственно за недопилем. Мотопилу поверните вокруг точки вращения, - но только до недопила. – Зубчатый упор обкатывает, при этом, ствол.

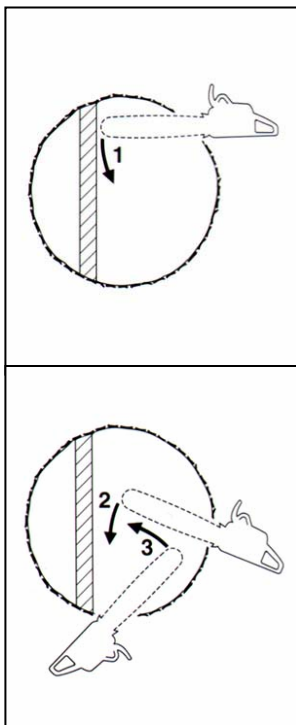
**У толстых стволов:****Подтянутый веерный пропил**

Если диаметр ствола превышает рабочую длину мотопилы: должен производиться подтянутый веерный пропил – многосекторный рез.

Зубчатый упор используется в качестве точки вращения. –

Мотопила, по возможности, должна подналаживаться незначительно.

1 = Первый рез:

вершина направляющей шины вводится в древесину за недопилком. – Пила должна направляться строго горизонтально и отводиться как можно дальше.

При переходе к

2 = Следующему резу:

направляющая шина должна находиться полностью в резе, во избежание неровного пропила. – После этого установить снова зубчатый упор и т.д.

3 = Последний рез:

пила устанавливается как при простом веерном пропиле. –

НЕДОПИЛ НЕ ПОДПИЛИВАЙТЕ!

Врезание

«Врезание» производится только в случае, если Вы хорошо знакомы с этой техникой работы.

- Применяйте пильную цепь с малой отдачей и работайте особенно осторожно
 - при тангенциальном разрезе,
 - при валке зависших деревьев с центром тяжести, расположенным в направлении валки,
 - в качестве разгрузочного реза при поперечной распиловке,
 - при любительских работах.

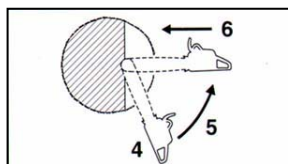

4 = Направляющую шину устанавливайте нижней, а не верхней стороны вершины шины. – **Опасность отдачи!** Пропиливайте, пока шина не войдет в ствол на двукратную ширину.

5 = Шину поверните медленно в позицию врезания. – Осторожно! – **Опасность отдачи или обратного удара!**

6 = Врезание производите осторожно. – **Опасность обратного удара!**

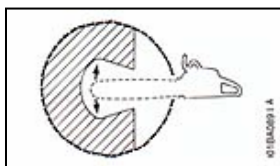
Тангенциальный рез производится:

- Если диаметр ствола более чем в два раза больше длины опорной шины
- Если у особенно толстых стволов сердцевина остается не пропиленной
- У деревьев, трудно поддающихся валке (дуб, бук), с целью предотвращения разрыва твердой древесины и точного сохранения направления падения дерева
- У мягких лиственных деревьев, с целью снятия внутренних напряжений ствола и для предотвращения вырывания щепы из ствола.

- Пилу вставить в пропил и произвести тангенциальный рез
Соблюдайте большую осторожность
- В случае зависших при валке деревьев
- В случае стволов с внутренним напряжением, возникшим вследствие неудачного падения между другими деревьями
- При разработке бурелома и ветровала

В подобных случаях **не работайте мотопилой**, - а применяйте захват, лебедку или тягач.

Вытяните свободно лежащие и освобожденные при распиловке стволы. Доработку производите, по возможности, на открытых местах.

При валке леса вблизи дорог, железнодорожных линий, линий электропередачи и т.д. работайте особенно осторожно. При необходимости, информируйте милицию, электростанцию или управление железной дорогой.

Обрезка сучьев

При обрезке сучьев

- Применяйте безопасную пильную цепь
- Подпирайте, по возможности, мотопилу
- Не пилите вершиной шины
- Обратите внимание на сучья с внутренним напряжением
- Не обрезайте одновременно несколько сучьев

Поваленные срубленные деревья или лес на корню с внутренним напряжением:

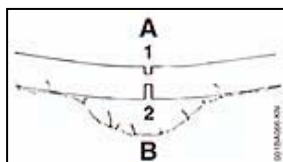

A = Сначала со стороны действия сил сжатия произвести
1 = разгрузочный распил, затем
B = со стороны действия сил растяжения произвести
2 = пропил - в противном случае может зажать или отбросить пилу!

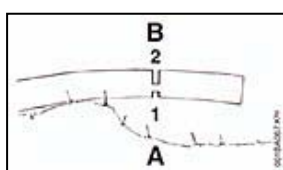

Только в случае отсутствия других возможностей, пропил производить снизу наверх (обратный распил вручную) – **Опасность отдачи!**

Поваленные деревья не смеют соприкасаться с землей в месте распила – иначе можно повредить пильную цепь!

При распиле тонкомерной древесины

- Применяйте стабильное устойчивое зажимное приспособление – козлы,
- Не придерживайте древесину ногой
- Придерживание древесины или иная помощь со стороны других лиц не разрешается.

Монтаж направляющей шины и пильной цепи

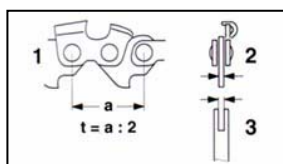

На этой моторной пиле могут применяться пильные цепи с различным шагом – в зависимости от монтируемой цепной звездочки (см. «Технические данные»):

- 1** = Шаг пильной цепи должен быть согласован с шагом цепной звездочки и направляющей шины (Rollomatic) и
- 2** = толщина ведущего звена с
- 3** = шириной паза направляющей шины.

На цепной звездочке и на направляющей шине шаг указан в дюймах в виде дробного числа (например 3/8 или .325), кроме того, на направляющей шине выбита дополнительно ширина паза в миллиметрах (например, 1,6).

При сопряжении компонентов с несогласованным шагом или несогласованной толщиной ведущего звена уже через короткое время могут наступить непоправимые повреждения.

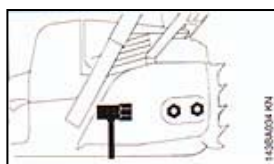

- Отвинтить гайки и снять крышку цепной звездочки.

- 4** = Винт вращайте влево, пока
- 5** = левый натяжной шибер не будет прилегать в вырезе корпуса.

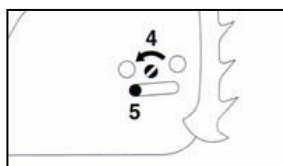

- Отпустить тормоз пильной цепи:
- 6** = Устройство для защиты рук отжать к трубчатой рукоятке.

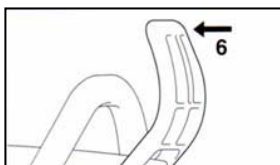

Надеть защитные перчатки – Опасность травмы острыми зубьями!

- Наложить пильную цепь – начиная со стороны головки направляющей шины.

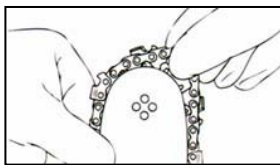

Направляющую шину наложить на

7 = винты – режущие кромки пильной цепи должны указывать вправо – и надвинуть

8 = фиксирующее отверстие на цапфу натяжного шибера – одновременно наложить пильную цепь на

9 = цепную звездочку

10 = повернуть направо, пока пильная цепь не будет провисать внизу лишь немного – и выступы ведущих звеньев не войдут в паз шины.

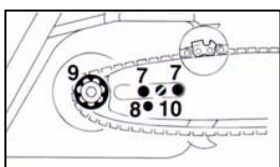

- Насадить снова крышку цепной звездочки – затянуть слегка от руки гайки.
- Далее см. раздел «натяжение пильной цепи».

Натяжение пильной цепи

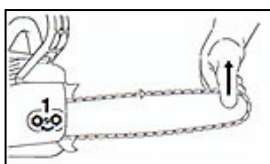

Для дополнительного натяжения пильной цепи во время эксплуатации:

- Выключить двигатель – и лишь после этого отвинтить шестигранные гайки!
- Опорную шину приподнять за конец – и вращать отверткой

1 = винт вправо до тех пор, пока пильная цепь не будет прилегать к нижней стороне шины – приподнять снова опорную шину и затянуть **до отказа** гайки.

Новая пильная цепь должна подтягиваться значительно чаще, чем уже приработавшаяся цепь, находящаяся длительное время в эксплуатации.

Контролировать чаще натяжение пильной цепи, раздел «во время работы»!

- Дальнейший образ действий: см. главу «Контроль натяжения пильной цепи».

Контроль натяжения пильной цепи

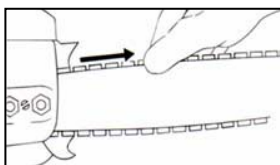

- Надеть защитные перчатки!
- Выключить двигатель.
- Пильная цепь должна прилегать к нижней стороне направляющей шины
- И ее можно протягивать от руки по опорной шине при отпущенном тормозе цепи
- Если требуется, подтянуть пильную цепь.

Новая пильная цепь должна подтягиваться значительно чаще, чем уже приработавшаяся цепь, находящаяся в работе длительное время.

Контролировать часто натяжение пильной цепи! См. раздел «Указания по эксплуатации».

Топливо

Двухтактный двигатель работает на горючей смеси из бензина и моторного масла.

Качество этих эксплуатационных материалов оказывает решающее влияние на функционирование и срок службы двигателя.

Бензин

Применять только марочный бензин с минимальным октановым числом 90 ROZ (октановое число по исследовательскому методу). Если октановое число нормального бензина ниже, чем 90 ROZ, то должен применяться премиальный бензин – этилированный или неэтилированный бензин.

С целью сохранения здоровья и окружающей среды предпочитается неэтилированный бензин (в Германии по стандарту DIN)

Моторное масло

Применять только качественное моторное масло для двухтактных двигателей – лучше всего **моторное масло фирмы STIHL для двухтактных двигателей, это масло согласовано с двигателями фирмы STIHL и гарантирует высокий срок службы двигателя.**

Другие качественные моторные масла для двухтактных двигателей должны соответствовать **спецификации ТС**. Бензин или моторное масло более низкого качества могут вызвать повреждения двигателя, уплотнительных колец, топливопроводов и топливного бака.

Состав топливной смеси



При обращении с бензином избегать прямого попадания бензина на кожу, а также вдыхания бензиновых паров – **Опасно для здоровья!**

- В допущенную для топлива канистру залить сначала

1 = моторное масло, затем

2 = бензин и тщательно перемешать

Состав смеси

Смеси фирмы STIHL

1 : 50 Моторное масло для двухтактных двигателей

1 : 50 = 1 часть масла + 50 частей бензина

другие марочные моторные смеси – моторное масло для двухтактных двигателей классификации ТС:

1 : 25 = 1 часть масла + 25 частей бензина

Примеры

Количество бензина литры	STIHL – масло для двухтактных двигателей 1:50		Другие моторные масла для двухтактных двигателей 1:25	
	литры	(см3)	литры	(см3)
1	0,02	(20)	0,04	(40)
5	0,10	(100)	0,20	(200)
10	0,20	(200)	0,40	(400)
15	0,30	(300)	0,60	(600)
20	0,40	(400)	0,80	(800)
25	0,50	(500)	1,00	(1000)

Хранение топливной смеси

Топливная смесь окисляется:

Приготавливать запас смеси только на несколько месяцев, хранить на сухом и безопасном месте в канистрах, допущенных для топлива.

- Перед заправкой взболтать интенсивно канистру с горючей смесью.
- Внимание! Рост давления. Канистру открывать осторожно!
- Топливный бак и канистру время от времени тщательно очищать. Жидкость, использованную для очистки, удалять согласно предписаниям и без ущерба окружающей среде.

Заправка топливом

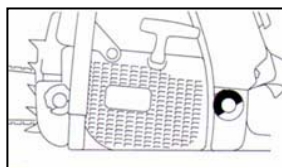

- Перед заправкой топливом очистите резьбовую пробку топливного бака и окружение бака, с тем, чтобы в бак не попала какая-либо грязь!
- Устройство позиционируйте так, чтобы пробка наливной горловины указывала наверх.

При заправке следите за тем, чтобы топливо не проливалось, и не заполняйте топливный бак до краев. При применении заправочного устройства (см. «К данному руководству по эксплуатации») STIHL можно просто и удобно избежать как переливания топлива, так и вдыхания бензиновых паров.

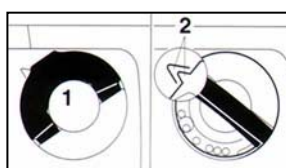

Изображенная резьбовая пробка наливной горловины топливного бака открывается и закрывается без помощи инструмента.

Открытие:

1 = Бугель откиньте наверх

- Пробку наливной горловины повернуть против часовой стрелки до упора и снять.

Закрытие:

- Вставьте пробку наливной горловины – бугель откинут вверх!

2 = Маркировки должны совпадать.

- Пробку наливной горловины поверните на ¼ оборота против часовой стрелки – до упора –

- Опустите бугель

**Ежегодная замена топливного всаса в топливном баке**

- Опорожнить топливный бак
- Вытянуть крючком из бака топливный всас и стянуть со шланга
- Вставить в шланг новый топливный всас
- Всас вложить в топливный бак

Масло для смазки пильных цепей

Для автоматической непрерывной смазки пильной цепи и направляющей шины – **применять только экологичное качественное масло для смазки цепей – преимущественно, биологически быстро разлагающееся масло STIHL Bioplus.**

Внимание! Биологическое масло для смазки цепей должно обладать достаточной стойкостью против старения (например, STIHL Bioplus). Масло с недостаточным сопротивлением старению склонно к быстрому осмолению.

Следствием являются твердые, тяжело удаляемые отложения, в особенности в зоне привода пильной цепи, муфты и на пильной цепи – вплоть до полной блокировки масляного насоса.

Срок службы пильной цепи и направляющей шины в значительной степени зависит от качества применяемого смазочного масла – поэтому применять только специальное масло для смазки цепей!

В исключительных случаях может применяться сезонное или всесезонное моторное масло для тяжелых условий работы с классом вязкости, пригодным для соответствующей температуры окружающей среды.

Ни в коем случае не применять отработанное масло! Отработанное масло при длительном и повторном соприкосновении с кожей вызывает рак кожи и является вредным для окружающей среды!

Отработанное масло не обладает требуемыми смазочными свойствами и не годится для смазки пильных цепей.

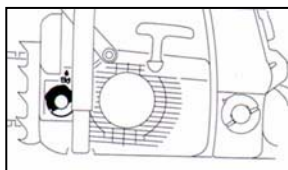
Заливка масла для смазки пильных цепей

- Перед заправкой топливом очистите пробку топливного бака и окружение бака, с тем, чтобы в бак не попала какая-либо грязь!
- Заливка масла для смазки пильной цепи – каждый раз при заправке топливом.

При полном опорожнении топливного бака в масляном баке должно находиться еще некоторое количество смазочного масла.

Если количество смазочного масла в масляном баке не уменьшается, то причина может заключаться в неисправности системы подачи смазочного масла:

Контролируйте систему смазки пильной цепи, очистите смазочные каналы, при необходимости, обратитесь к сервисной службе STIHL.

Контроль смазки пильной цепи

Пильная цепь должна постоянно отбрасывать некоторое количество смазочного масла.

Никогда не работать без смазки пильной цепи! При работе пильной цепи всухую режущая гарнитура разрушается непоправимо в течение короткого времени. Перед началом работы

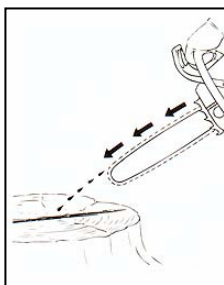

контролировать всегда смазку пильной цепи, а также уровень смазочного масла в масляном баке.

Время приработки каждой новой пильной цепи составляет 2-3 минуты.

После приработки контролировать натяжение пильной цепи и, если нужно, подрегулировать – см. раздел «Контроль натяжения пильной цепи».

Тормоз пильной цепи

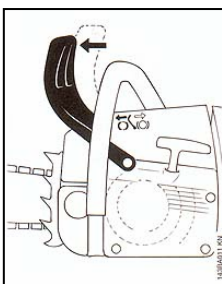

Тормоз пильной цепи блокирует пильную цепь

- В аварийном случае
- При пуске
- При холостом ходе!

При отжатии защитного устройства для рук в сторону головки направляющей шины левой рукой – или автоматически под действием отдачи пилы: пильная цепь блокируется – и останавливается.

Отпустить тормоз пильной цепи

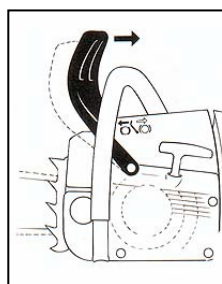

- Защитное устройство для рук потянуть в сторону трубчатой рукоятки

Указание: перед подачей топлива (за исключением при контроле функционирования) и перед началом пиления необходимо отпустить тормоз пильной цепи. Повышенное число оборотов при заблокированном тормозе цепи (пильная цепь остановилась) уже через короткий промежуток времени ведет к повреждению приводного механизма и привода цепи (муфта, тормоз пильной цепи).

Тормоз пильной цепи блокирует автоматически

При достаточно сильной отдаче пилы – под действием инерции масс устройства для защиты рук:

Защитное устройство ускоряется вперед к вершине шины – также и в том случае, если левая рука не находится на трубчатой рукоятке за защитным устройством, например, при пропилах.

Тормоз пильной цепи функционирует только тогда, если в конструкцию защитного устройства для рук не были внесены какие-либо изменения.

Контролировать функционирование тормоза пильной цепи

Каждый раз перед началом работы:

Блокировать пильную цепь при холостом ходе двигателя (устройство для защиты рук отодвинуть к вершине направляющей шины) и дать коротко (макс. 3 сек.) «полный газ» - пильная цепь не должна двигаться. Защитное устройство для рук не должно содержать загрязнений, и должно легко перемещаться.

Технический уход за тормозом пильной цепи

Тормоз пильной цепи подвержен естественному износу вследствие трения. С тем чтобы тормоз мог выполнять свою функцию, необходимо регулярное техобслуживание тормоза обученным персоналом (например, сервисной службой фирмы STIHL) в следующих интервалах:

Профессиональное использование в течение всего времени:

Каждые три месяца

Полупрофессиональное использование (в лесном хозяйстве и строительстве):

Каждые полгода

Любительские и случайные работы:

Раз в год

Эксплуатация в зимнее время



При температурах ниже +10°C

Подогрейте карбюратор:

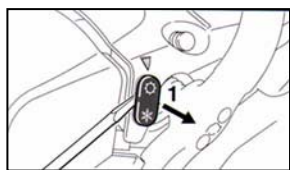

С помощью комбинированного ключа или отвертки выньте

1 = шибер из положения □ (летний режим работы)

- Шибер выньте из положения * (зимний режим работы) - * наверху – как изображено на рисунке.

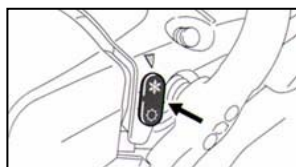

Теплый воздух из окружающей среды цилиндра обтекает карбюратор – и обледенение карбюратора не происходит.

- При температурах **выше +20°C:**

Шибер обязательно переставьте снова в позицию □ (летний режим работы), -

Иначе существует опасность возникновения перебоев в работе двигателя вследствие перегрева!

При температурах ниже -10°C

При работе в чрезвычайных зимних условиях (температура ниже -10°C, рыхлый или падающий снег) рекомендуется монтаж дополнительного узла «защитной крышки».

Защитная крышка препятствует проникновению рыхлого или падающего снега.

При монтированной защитной крышке шибер должен находиться в положении зимнего режима работы.

- При сильном охлаждении моторной пилы (покрытие инеем) – двигатель после пуска разогреть до рабочей температуры при повышенной частоте вращения холостого хода (отпустите тормоз пильной цепи!).

При наступлении перебоев в работе двигателя, проверьте сначала необходимость применения защитной крышки.

Электрический обогрев рукоятки * (см. «К данному руководству по эксплуатации»)

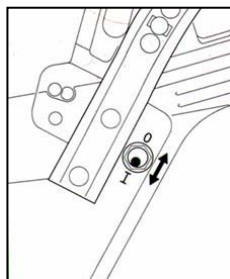

Включить электрический обогрев рукоятки *
(см. «К данному руководству по эксплуатации»)

- Выключатель установить на **I** – для выключения переставить снова на **0**.

Перегрев при длительной эксплуатации исключается.

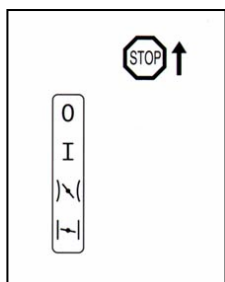

Обогревательное устройство не требует техобслуживания.

Информация перед пуском



Четыре положения комбинированного рычага

- - Двигатель выключен –
Зажигание выключено
- I – Рабочее положение –
Двигатель работает или может запускаться

Для перестановки комбинированного рычага из положения I в  или  нажать рычаг управления подачей топлива и одновременно фиксатор рычага.

 - Пуск прогретого двигателя – в этом положении запускается прогретый двигатель – комбинированный рычаг перепрыгивает при нажатии рычага управления подачей топлива в рабочее положение.

 - Пуск холодного двигателя – в этом положении запускается холодный двигатель.

Пуск/Останов двигателя

Пуск двигателя

Только устройства с декомпрессионным клапаном

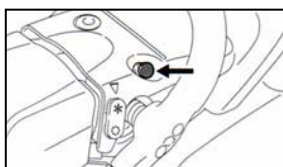

- Нажмите кнопку, декомпрессионный клапан открывается.
- При первом зажигании клапан закрывается автоматически.
- Поэтому нажимайте кнопку перед каждым повторным пуском двигателя.

Все устройства

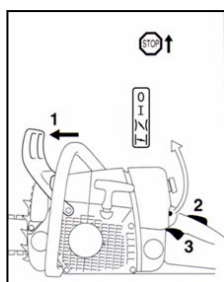

- Соблюдайте правила техники безопасности, - см. раздел «Для Вашей безопасности».

1 = Защитное устройство для рук (рукооградитель) отожмите вперед: пильная цепь блокирована.

Нажмите

2 = фиксатор рычага управления топливом одновременно

3 = рычаг управления топливом, а комбинированный рычаг установите:

при холодном двигателе на 

при прогревом двигателе на 

(также и в том случае, если двигатель уже работает, но еще не прогрелся).

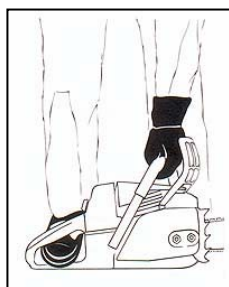

- Мотопилу установить надежно на земле. - Занять устойчивое положение – пильная цепь не смеет соприкоснуться ни с какими предметами или землей – в зоне радиуса действия мотопилы не смеет находиться никакое постороннее лицо.
- Моторную пилу прижать надежно левой рукой за трубчатую ручку к земле - большой палец должен находиться под трубчатой ручкой.
- Правую ногу вставить в заднюю ручку

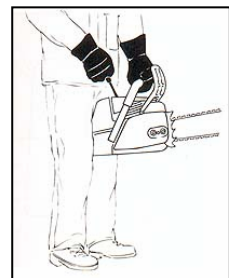

- Другая возможность: заднюю ручку заднюю ручку зажать между коленами или бедрами
- Удерживать прочно трубчатую рукоятку левой рукой, большой палец под трубчатой рукояткой.

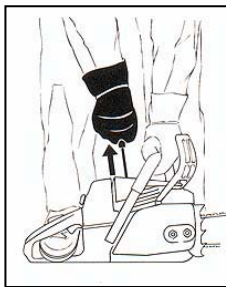

- Правой рукой вытянуть медленно до упора пусковую ручку и после этого протянуть быстро и сильно – тросик допускается вытягивать, однако, на длину не более 70 см – опасность разрыва!

Пусковую ручку не отпускать быстро, а отводить вертикально, с тем, чтобы пусковой тросик имел возможность правильно намотаться. При пуске нового двигателя пусковой тросик протянуть несколько раз, пока не будет подаваться достаточное количество горючего.

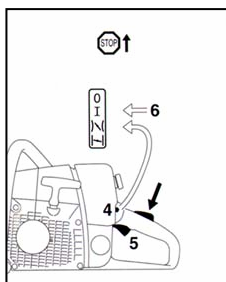

После первого зажигания:

- Нажмите снова кнопку декомпрессионного клапана.
- 4 = комбинированный рычаг на $\left. \begin{array}{l} \text{I} \\ \text{II} \end{array} \right\}$ и повторить пуск, **как только двигатель начнет работать, немедленно**
- 5 = нажать коротко рычаг управления подачей топлива.
- 4 = комбинированный рычаг перескакивает в положение
- 6 = нормальное положение I и двигатель переключается на холостой ход.

Двигатель должен переключаться на холостой ход немедленно – иначе при заблокированном тормозе пильной цепи может произойти повреждение в зоне муфты!

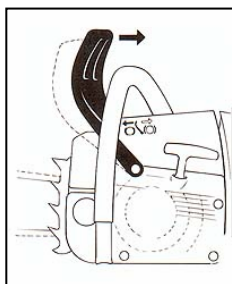

- Защитное устройство для рук оттяните к рубчатой рукоятке. Тормоз пильной цепи отпущен. – Мотопила готова к работе

Топливо подавать только при отпущенном тормозе пильной цепи. Повышенное число оборотов при заблокированном тормозе пильной цепи (пильная цепь неподвижна) уже через короткое время ведет к повреждению приводного механизма и привода пильной цепи (муфта, тормоз пильной цепи).

- Соблюдайте правила техники безопасности!
- Контролируйте смазку пильной цепи!

При очень низкой температуре:

- Двигатель при небольшой подаче топлива оставьте прогреться в течение короткого времени.
- При необходимости, настройте режим работы в зимних условиях, см. «Эксплуатация в зимнее время».

Останов двигателя

- Комбинированный рычаг установите в положение останова \square

Горючее в топливном баке было полностью израсходовано и бак снова заправлен:

- Нажмите кнопку декомпрессионного клапана
- Протяните несколько раз пусковой тросик, пока не будет подаваться достаточное количество топлива
- Запустите снова двигатель

Если двигатель не запускается:

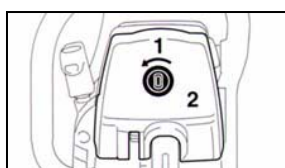

После первого зажигания комбинированный рычаг не был установлен своевременно в положение пуска прогретого двигателя $\left. \begin{array}{l} \text{I} \\ \text{II} \end{array} \right\}$, двигатель «захлебнулся».

- 1 = Вращающуюся головку отверните в направлении стрелки.
- 2 = Крышку корпуса карбюратора снимите.



3 = Штекер свечи зажигания стяните

- Свечу зажигания вывинтите и осушите.
- Комбинированный рычаг установите в положение останова
- Нажмите фиксатор рычага управления подачей топлива, - произведите полную подачу топлива («полный газ»), - одновременно протяните несколько раз пусковое устройство, - для вентиляции камеры сгорания.
- Ввинтите снова свечу зажигания и насадите штекер свечи зажигания. – Монтируйте крышку корпуса карбюратора.
- Комбинированный рычаг установите в положение пуска прогретого двигателя - также при холодном двигателе!
- Нажмите кнопку декомпрессионного клапана.
- Запустите снова двигатель.

Указания по эксплуатации

При первом вводе в эксплуатацию

Совершенно новое (прямо с завода) устройство вплоть до третьей заправки топливного бака не эксплуатировать без нагрузки на высоких оборотах, с тем, чтобы во время приработки не возникали дополнительные нагрузки. Во время приработки подвижные детали должны притереться друг к другу – в приводном механизме имеет место повышенное сопротивление трения. Поэтому двигатель достигает максимальную мощность только после 5-15 заправок топливного бака.

Карбюратор не настраивать на более обедненную смесь, с целью получения мнимой повышенной мощности – в этом случае могло бы произойти повреждение двигателя – см. «Настройка карбюратора»!

Топливо подавать только при отпущенном тормозе пильной цепи. Повышенная частота вращения двигателя при заблокированном тормозе цепи (пильная цепь неподвижна) уже через короткий промежуток времени ведет к повреждению приводного механизма и привода пильной цепи (муфты, тормоза цепи).

Во время работы

Контролировать возможно чаще натяжение пильной цепи!

Новая пильная цепь должна подтягиваться значительно чаще, чем цепь, находящаяся длительное время в эксплуатации.

В холодном состоянии:

Пильная цепь должна прилегать к нижней стороне шины, однако, еще должна существовать возможность протягивания цепи от руки по направляющей шине. Если требуется, подтянуть пильную цепь – см. «Натяжение пильной цепи»!

При рабочей температуре:

Пильная цепь удлиняется и провисает. Ведущие звенья на нижней стороне направляющей шины не должны выходить из паза – в противном случае пильная цепь может сорваться с шины.

Подтянуть пильную цепь – см. «натяжение пильной цепи».

По окончании работы пильную цепь необходимо снова ослабить! При охлаждении пильная цепь сжимается. Неослабленная цепь может привести к повреждению коленчатого вала и подшипников.

После продолжительной работы при полной нагрузке

двигатель оставить работать некоторое время на холостом ходу, пока большая часть тепла не будет отведена потоком охлаждающего воздуха, благодаря чему снижается нагрузка на детали привода (система зажигания, карбюратор) вследствие застоя тепла.

После работы

- Ослабить пильную цепь, если она была натянута во время работы при рабочей температуре.

При охлаждении пильная цепь сжимается. Неослабленная цепь может привести к повреждению коленчатого вала и подшипников.

При кратковременном перерыве в работе:

Двигатель оставить охладиться. Устройство с заправленным баком хранить до следующего применения в сухом месте, но не вблизи источников воспламенения.

При длительном перерыве в работе:

см. «Хранение устройства».

Регулирование количества смазочного масла* (см. «К данному руководству по эксплуатации»)

Различные длины реза, древесные породы и методы работы требуют различное количество смазочного масла.

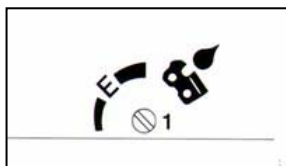

Подача смазочного масла может регулироваться с помощью

1 = регулировочного винта (на нижней стороне мотопилы), в зависимости потребности.

- Среднее количество смазочного масла – регулировочный винт повернуть на «E» (позиция *Ematic*).
- Увеличение подачи смазочного масла: регулировочный винт вращать по часовой стрелке.
- Уменьшение подачи смазочного масла: регулировочный винт вращать против часовой стрелки.

Пильная цепь должна смазываться маслом постоянно.

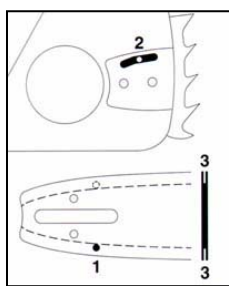
Технический уход за направляющей шиной

Переворачивать направляющую шину –

после каждой заточки пильной цепи и после каждой замены цепи – во избежание одностороннего износа, особенно в месте поворота и на нижней стороне направляющей шины.

Очищать регулярно

- 1** = впускное масляное отверстие
- 2** = выпускной масляный канал и
- 3** = паз направляющей шины

- Замер глубины паза –

должен производиться мерной линейкой на опилочном калибре* (см. «К данному руководству по эксплуатации») – на участке с наибольшим износом режущей поверхности.

Тип цепи	Шаг цепи	Минимальная глубина паза
Picco	3/8" P	5,0 мм
Rapid	1/4"	4,0 мм
Rapid	3/8"; 0.325"	6,0 мм
Rapid	0.404"	7,0 мм

Если глубина паза меньше минимального размера:

- направляющую шину необходимо заменить

В противном случае ведущие элементы истираются об основание паза – Ножка зуба и соединительные звенья не обкатываются по траектории направляющей шины.

Система воздушного фильтра

Система воздушного фильтра может быть приспособлена различным условиям эксплуатации посредством монтажа различных фильтров. Переоснащение системы производится очень просто.

Тканевый фильтр*

Для нормальных условий работы и эксплуатации в зимнее время.

Войлочный фильтр*

Для работы в сухих, очень пыльных местностях.

Очистка воздушного фильтра



При заметном падении мощности двигателя:

- 1 = Кнопку отверните в направлении стрелки.
- 2 = Крышку коробки карбюратора снимите.
- Окружение фильтра очистите от грубой грязи.
- Снимите фильтр.
- Фильтр вытряхните или продуйте сжатым воздухом изнутри наружу.

При сильном загрязнении:

- Фильтр промойте в универсальном средстве для очистки фирмы STIHL или в чистой, невоспламеняющейся жидкости для очистки (например, в теплой мыльной воде) и осушите.

Фильтры из нетканого материала не очищайте щеткой!

- Поврежденные фильтры замените.

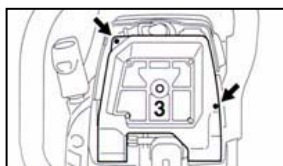

3 = Фильтр монтируйте и позиционируйте (стрелка).

- Монтируйте крышку коробки карбюратора.

Настройка карбюратора

Основная информация

Карбюратор поставляется со склада со **стандартной настройкой**.

Эта настройка главного регулировочного винта соответствует оптимальной настройке при атмосферных и климатических условиях на месте завода – изготовителя.

У карбюратора этого типа корректировка регулировочных винтов может производиться только в узких пределах.

Стандартная настройка

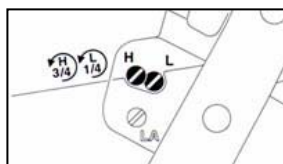

- Остановите двигатель.
- Контролируйте воздушный фильтр, - при необходимости, очистите или замените.
- Контролируйте искрозащитную решетку в шумоглушителе, - при необходимости, очистите или замените.

H = Главный регулировочный винт

Поверните против часовой стрелки до упора (макс. на $\frac{3}{4}$ оборота).

L = Регулировочный винт настройки холостого хода поверните по часовой стрелке – до упора, - затем отверните назад на $\frac{1}{4}$ оборота.

Настройка холостого хода.

Двигатель останавливается на холостом ходу

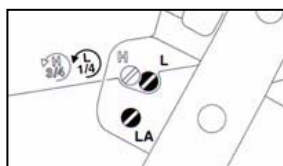

L = Регулировочный винт холостого хода отверните на $\frac{1}{4}$ оборота

LA = Упорный винт настройки холостого хода вращайте по часовой стрелке, пока пильная цепь не начнет двигаться совместно, - затем отверните назад на $\frac{1}{4}$ оборота.

Пильная цепь движется совместно при работе на холостом ходу

L = Регулировочный винт холостого хода отверните на $\frac{1}{4}$ оборота

LA = Упорный винт настройки холостого хода вращайте против часовой стрелке, пока

пильная цепь не начнет двигаться совместно, - затем отверните назад на $\frac{1}{4}$ оборота.

Частота вращения холостого хода неравномерная;

Плохое ускорение

(несмотря на настройку регулировочного винта настройки холостого хода = $\frac{1}{4}$)

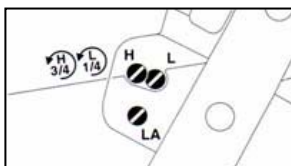

Холостой ход отрегулирован на слишком обедненную смесь. –

L = Регулировочный винт холостого хода вращайте против часовой стрелки, пока двигатель не будет работать равномерно с требуемым ускорением – макс. до упора.

После каждой корректировки регулировочного винта настройки холостого хода (**L**) в большинстве случаев необходима также корректировка упорного винта настройки холостого хода (**LA**).

Корректировка настройки при работе на большой высоте

Если мощность двигателя является недостаточной, то **может** оказаться необходимой незначительная корректировка:

- Контролируйте стандартную настройку.
- Двигатель оставьте прогреться.

H = Главный регулировочный винт вращайте по часовой стрелке (настройка на обедненную смесь), - макс. до упора.

При настройке на слишком обедненную смесь существует опасность **повреждения приводного механизма** вследствие недостатка смазочного материала и перегрева!

Искрозащитная решетка в глушителе*

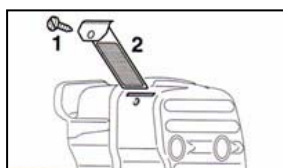

- При падении мощности двигателя контролируйте искрозащитную решетку в шумоглушителе.

1 = Винт вывинтите

2 = Искрозащитную решетку вытяните

- Загрязненную искрозащитную решетку очистите, - при повреждении или при сильном закоксовании замените.
- Вставьте снова искрозащитную решетку
- Ввинтите снова винт и затяните до отказа

Контроль свечи зажигания

При недостаточной мощности двигателя, при плохом запуске или перебоях на холостом ходу в первую очередь следует проверить состояние свечи зажигания.

- Демонтировать свечу зажигания – как описано в разделе «Пуск/Останов двигателя»
- Очистить загрязненную свечу зажигания

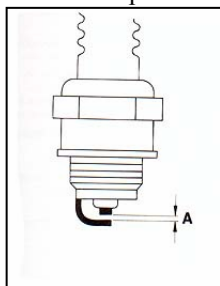

A = зазор между электродами контролировать – при необходимости, подрегулировать. Значение см. «Технические данные»

- Устранить причины загрязнения свечи зажигания

Возможные причины загрязнения:

- избыток моторного масла в топливе
- загрязненный воздушный фильтр
- неблагоприятные условия эксплуатации

- **Свечу зажигания заменять** после приблизительно **100 часов работы** – при сильно обгоревших электродах уже раньше – применять только допущенные фирмой STIHL свечи зажигания с защитой от помех – см. «Технические данные».

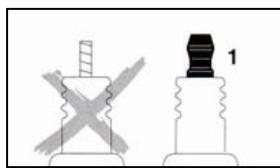

Во избежание искрообразования и опасности пожара

У свечи зажигания с отдельной соединительной гайкой

1 = соединительную гайку навинтить обязательно на резьбу и затянуть **до отказа**.

У всех свечей зажигания

2 = штекер свечи зажигания насадить **прочно** на

3 = свечу зажигания

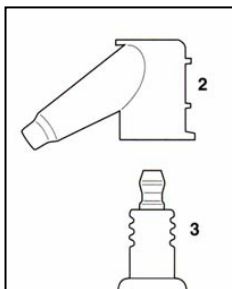

Замена пускового тросика / возвратной пружины

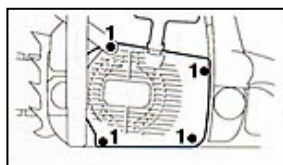

1 = Винты вывинтите

- Отжать вверх устройство для защиты рук
- Нижнюю сторону корпуса вентилятора оттяните от картера и снимите вниз



2 = с помощью. Отвертки или подходящих щипцов отожмите осторожно от оси пружинный зажим.

Стяните осторожно тросиковый шкив с

3 = шайбой и

4 = защелкой, - при этом, возвратную пружину под тросиковым шкивом не вытягивайте из корпуса. – **Опасность травмы!**

Пусковая рукоятка без устройства запуска Elastosart

- С помощью отвертки вытяните тросик из пусковой рукоятки.
- Удалите из тросикового шкива и пусковой рукоятки остатки тросика.

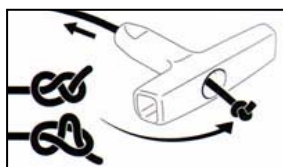

- Новый пусковой тросик введите в пусковую рукоятку и завяжите специальный узел.
- Узел втяните в пусковую рукоятку.

Пусковая рукоятка с устройством запуска Elastosart* (см. «К данному руководству по эксплуатации»)

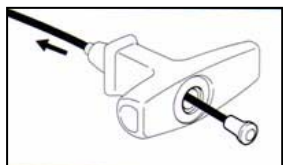

- С помощью отвертки вытяните тросик из рукоятки
- Удалите из шкива и пусковой рукоятки остатки тросика
- Новый пусковой тросик протяните через рукоятку сверху вниз

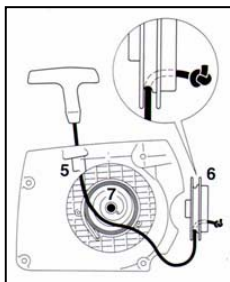
Пусковые рукоятки всех типов

Конец тросика протяните сверху вниз через

5 = тросиковую втулку и

6 = тросиковый шкив
и закрепите с помощью простого узла.

- Подшипниковое отверстие тросикового шкива смажьте маслом, не содержащим смолы. – тросиковый шкив насадите на

7 = ось, - поворачивайте туда и сюда, пока прицеп возвратной пружины не войдет в зацепление.



4 = защелку вложите снова в тросиковый шкив

3 = шайбу насадите на ось

2 = пружинный зажим с помощью отвертки или подходящих щипцов напрусуйте на ось и через цапфу защелки. – Пружинный зажим должен указывать в направлении по часовой стрелке, - как изображено на рисунке.

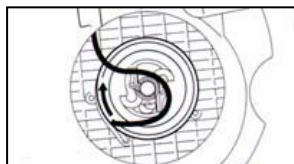
Натяжение возвратной пружины

- Из отмотанного пускового тросика образуйте петлю и проверните с помощью петли тросиковый шкив шесть раз по часовой стрелке.
- Удерживайте прочно тросиковый шкив. – Скрутившийся тросик вытяните и расправьте.
- Отпустите тросиковый шкив.
- Пусковой тросик отпускайте медленно, чтобы он мог намотаться на тросиковый шкив.

Пусковая рукоятка должна быть прочно втянута в тросиковую втулку. Если ручка немного наклоняется: пружину натяните еще на один виток.

При полностью вытянутом пусковом тросике тросиковый шкив должен иметь возможность проворачиваться еще на половину оборота.

Если это оказывается невозможным, то пружина натянута слишком сильно – Опасность поломки! – Снимите со шкива один виток тросика.

- Монтируйте снова корпус вентилятора на картере.

Пусковая рукоятка с устройством запуска Elastosart*

- Комбинированный рычаг установите в позицию останова и оставшийся конец тросика вдавите в рукоятку, - пока ниппель не будет перекрываться с рукояткой.

Замена сломанной возвратной пружины

- Демонтируйте тросиковый шкив

Обломки возвратной пружины еще могут находиться под остаточным напряжением и при вынимании могут, поэтому, выскочить неожиданно из корпуса. – Опасность травмы!

Защитите лицо и носите защитные перчатки.

- Обломки возвратной пружины вытяните осторожно с помощью отвертки.
- Запасную пружину смажьте несколькими каплями масла, не содержащим смолы.

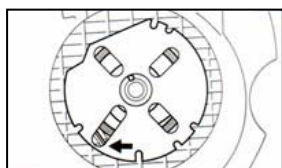

- Запасную пружину вместе с монтажной рамой позиционируйте в корпусе вентилятора, - прицепы пружины (стрелка) должны располагаться над удерживающим носиком в корпусе вентилятора.

- Вставьте в выемки подходящий инструмент (отвертка, пробойник и т.п.) и пружину вдвиньте на рабочее место в корпусе вентилятора, - пружина выскальзывает из монтажной рамы.

- Монтируйте снова тросиковый шкив, натяните возвратную пружину, насадите снова корпус вентилятора и завинтите.

Хранение мотоустройства

При перерывах в работе более, чем 3 месяца

- Топливный бак опорожнить на хорошо проветриваемом месте и очистить
- Карбюратор оставить работать до полного израсходования топлива, в противном случае может произойти склеивание мембран в карбюраторе
- Снять пильную цепь и направляющую шину, очистить и нанести распылением защитное масло
- Агрегат тщательно очистить, особенно ребра цилиндра и воздушный фильтр
- При применении экологичного масла для смазки цепей (например, STIHL BioPlus) заполнить полностью масляный бак
- Устройство хранить в сухом и безопасном месте. Предохранить от пользования неправомочными лицами (например, детьми)

Контроль и замена цепной звездочки

- Снять крышку цепной звездочки, пильную цепь и направляющую шину.
- Отпустить тормоз пильной цепи – Устройство для защиты рук оттянуть к трубчатой рукоятке.

Заменить цепную звездочку:

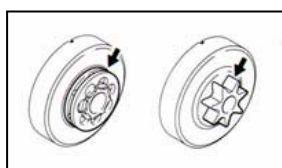

- После износа двух цепей пилы или раньше
- если следы износа (стрелка) превышают глубину прилбл. 0,5 мм – в противном случае снижается срок службы пильной цепи – при контроле пользоваться контрольным калибром (см. «Специальные принадлежности»).

Колесо цепи будет защищено если 2 цепи пилы будут эксплуатироваться попеременно.

Для обеспечения надежной работы тормоза пильной цепи применять только оригинальные цепные звездочки фирмы STIHL.

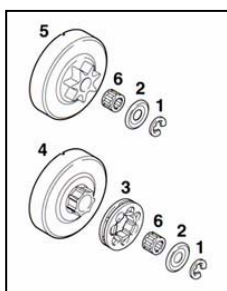

- 1 = Стопорную шайбу отжать с помощью отвертки.
- 2 = шкив цепи снять
- 3 = проверить профиль захвата на соединительном барабане – при наличии следов сильного износа заменить также соединительный барабан.
Стянуть с коленчатого вала соединительный барабан или
- 5 = профильную цепную звездочку вместе с
- 6 = сепаратором игольчатого подшипника

Монтаж профильной/кольцевой цепной звездочки

- Цапфу коленчатого вала и сепаратор игольчатого подшипника очистить и смазать пластичной смазкой фирмы STIHL (см. «Специальные принадлежности»).
- Насадить соединительный барабан или профильную цепную звездочку и повернуть приблизительно на 1 оборот, с тем чтобы поводок привода масляного насоса вошел в зацепление.
- Насадить кольцевую цепную звездочку – полости обращены наружу.
- Насадить снова на коленчатый вал шкив и стопорную шайбу.

Техобслуживание и заточка пильной цепи

Пиление правильно заточенной пильной цепью происходит легко и без труда

Правильно заточенная пильная цепь врезается в древесину уже при незначительном нажиме.

Работа тупой или поврежденной пильной цепью является чрезвычайно непроизводительной, требует большого физического напряжения и вызывает сильный износ.

- Пильную цепь очистить
- Пильную цепь контролировать на отсутствие трещин и поврежденные заклепки.
- Поврежденные или изношенные детали цепи заменить новыми и подогнать их остальным деталям по форме и степени износа – соответствующая дополнительная обработка.

Необходимо обязательно соблюдать нижеприведенные углы и размеры. **Неправильная заточка пильной цепи** – особенно слишком низкие ограничители глубины – может привести к повышенной склонности мотопилы к отдаче. – **Опасность травмы!**

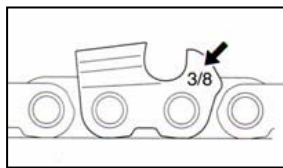

Размер шага цепи (например, 3/8") выбит в зоне ограничителя глубины каждого режущего зуба.

Применяйте только специальные напильники для заточки пильных цепей!
Другие напильники по своей форме и виду насечки непригодны для заточки пильных цепей.

Диаметр напильника выбирается в соответствии с шагом цепи – см. таблицу: «Заточной инструмент».
При дополнительной заточке пилы должны обязательно выдерживаться углы на режущем зубе.

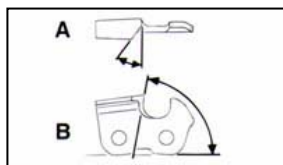

A = угол заточки
B = передний угол

Тип пильной цепи	Угол (°)		Формы зубьев: Micro = полудолотообразный зуб Super = долотообразный зуб
	A	B	
Rapid-Micro (RM)	30	85	При применении предписанных напильников и/или заточного устройства и при правильной настройке предписанные значения для углов A и B получаются автоматическими.
Rapid-Super (RS)	30	60	
Picco-Micro (PM/PMN)	30	85	

Углы всех зубьев пильной цепи должны быть одинаковыми. При неодинаковых углах: неровный, неравномерный ход пильной цепи, сильный износ – вплоть до разрыва пильной цепи.



Так как эти требования могут выполняться только при наличии достаточной и постоянной практики:

- **необходимо применять зажимные державки* напильников**

Пильные цепи должны затачиваться только от руки при применении зажимной державки напильника (см. таблицу: «Заточной инструмент»). На зажимных державках нанесена маркировка для угла заточки.

Для контроля углов

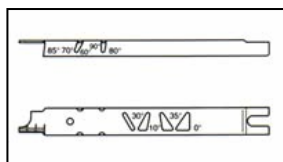

Опиловочный калибр* (см. таблицу: «Заточной инструмент») – универсальный инструмент для контроля угла заточки и переднего угла, высоты ограничителя глубины, длины зуба и глубины паза и для очистки пазов и впускных масляных отверстий.

Правильная заточка

- Выберите заточной инструмент соответственно шагу пильной цепи.
- Зажмите, при необходимости, направляющую шину.
- Блокируйте пильную цепь. – Устройство для защиты рук направлено вперед.
- Для дальнейшего вытягивания пильной цепи устройство для защиты рук потяните к трубчатой рукоятке.
- Заточку производите, по возможности, часто и снимайте лишь незначительный слой – для простой переточки достаточно произвести два-три штриха напильником.

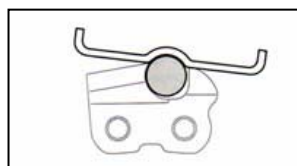
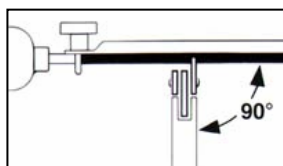

Напильник направляйте: горизонтально (под прямым углом к боковой поверхности направляющей шины), соответственно заданным углам – согласно маркировкам на зажимных державках напильников. Держатель напильника накладывать на спинку зуба и на ограничитель глубины резания.

- Заточку производите только в направлении изнутри наружу.
- Напильник снимает металл только при движении вперед. – При движении назад напильник приподнимайте.
- Не опиливайте соединительные и ведущие звенья цепи.
- Напильник регулярно поворачивайте, во избежание одностороннего износа.
- Опилки от заточки удаляйте куском твердого дерева.
- Контролируйте углы опилочным калибром.

Все режущие зубья пильной цепи должны иметь одинаковую длину.

При неравномерной длине зубьев оказывается различной также высота зубьев, что приводит к грубому ходу пильной цепи и вызывает обрыв цепи.

- Все режущие зубья следует опиливать на длину наиболее короткого режущего зуба. – Поэтому заточку лучше всего производить в мастерской с помощью электрического заточного устройства.

Расстояние ограничителя глубины

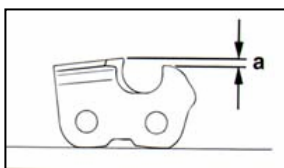

Ограничитель глубины определяет глубину врезания в древесину, т.е. глубину стружки. Заданное расстояние между ограничителем глубины и режущей гранью = **a**:
При распилке мягкой древесины в свободное от мороза время расстояние ограничителя глубины может увеличиваться до 0,2 мм (0.008").

Шаг цепи		Расстояние ограничителя глубины "a"	
Дюйм	(мм)	мм	(дюйм)
1/4	(6,35)	0,65	(0.026)
3/8-PMN	(9,32)	0,45	(0.018)
3/8-PM	(9,32)	0,65	(0.026)
0.325	(8,25)	0,65	(0.026)
3/8	(9,32)	0,65	(0.026)
0.404	(10,26)	0,80	(0.031)

Переточка ограничителя глубины

При заточке режущего зуба расстояние ограничителя глубины уменьшается.

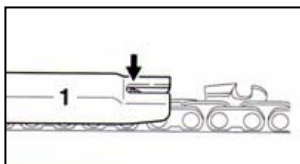

- Контролируйте расстояние ограничителя глубины после каждой заточки. Наложите на пильную цепь **1** = Опилочный калибр, соответствующий шагу цепи. – Если ограничитель глубины выступает над опилочным калибром, то ограничитель глубины необходимо дополнительно обработать.

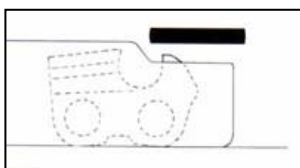

- Ограничитель глубины обработайте дополнительно заподлицо с опилочным калибром.

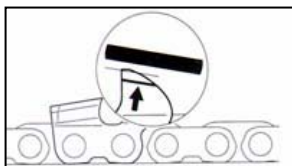

- В заключении опилите над наклоном спинку ограничителя глубины параллельно нанесенной маркировке (см. стрелку), - при этом следите за тем, чтобы не сместилось назад наиболее высокое место ограничителя глубины.

Слишком низкие ограничители глубины повышают склонность мотопилы к отдаче.

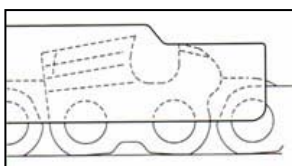

- Наложите на пильную цепь Опилочный калибр. – Наиболее высокое место ограничителя глубины должно располагаться заподлицо с опилочным калибром.

У пильных цепей типа PM1, RM2 задний горб соединительного звена (с нанесенной маркировкой) обрабатывается одновременно с ограничителем глубины режущего зуба. Остальные участки 3-горбового соединительного звена не должны опиливаться, иначе могла бы повыситься склонность мотопилы к отдаче.

- После заточки очистите тщательно пильную цепь, удалите прилипшие опилки от заточки или абразивную пыль. – Пильная цепь должна интенсивно смазываться. При длительных перерывах в работе пильную цепь очистите и храните хорошо смазанной.

Заточные инструменты (специальные принадлежности)								
Шаг цепи		Круглый напильник, диаметр		Круглый напильник	Держатель напильника	Опиловочный калибр	Плоский напильник	Заточной набор (*)
дюйм	мм	мм	дюйм	Деталь №	Деталь №	Деталь №	Деталь №	Деталь №
1/4	6,35	4,0	5/32	5605 772 4006	5605 750 4327	1110 893 4000	0814 252 3356	5605 007 1027
3/8	9,32	4,0	5/32	5605 772 4006	5605 750 4327	0000 893 4000	0814 252 3356	5605 007 1026
PMN								
3/8 P	9,32	4,0	5/32	5605 772 4006	5605 750 4327	1110 893 4000	0814 252 3356	5605 007 1027
0.325	8,25	4,8	3/16	5605 772 4806	5605 750 4328	1110 893 4000	0814 252 3356	5605 007 1028
3/8	9,32	5,2	13/64	5605 772 5206	5605 750 4329	1110 893 4000	0814 252 3356	5605 007 1029
0.404	10,26	5,5	7/32	5605 772 5506	5605 750 4330	1106 893 4000	0814 252 3356	5605 007 1030

* – состоит из держателя напильника, круглого и плоского напильников, а также опиловочного калибра.

Указания по техобслуживанию и техническому уходу

Нижеследующие данные относятся только к нормальным условиям эксплуатации. При затрудненных условиях (сильное скопление пыли, смолистая древесина, древесина тропических пород и т.п.) и более длительной ежедневной работе указанные интервалы следует соответственно сократить.		Перед началом работы	По окончании работы и/или ежедневно	После каждой заправки бака	ежедневно	ежемесячно	ежегодно	При неисправности	При повреждении	При необходимости
Комплектное устройство	Визуальный контроль (состояние, герметичность)	X		X						
	Очистка		X							
Рычаг управления подачей топлива, фиксатор рычага, комбинированный рычаг переключения	Контроль функционирования	X		X						
Тормоз пильной цепи	Контроль функционирования	X		X						
	Контроль * **									X
Всасывающая головка / Фильтр в топливном баке	Контроль					X				
	Очистка, замена фильтрующего элемента					X		X		
	Замена всасывающей головки						X		X	X
Топливный бак	Очистка					X				
Масляный бак	Очистка					X				
Система смазки пильной цепи	Контроль	X								
Пильная цепь	Контроль, также состояния заточки цепи	X		X						
	Контроль натяжения цепи	X		X						
	Заточка									X
Направляющая шина	Контроль (износ, повреждение)	X								
	Очистка и поворот на обратную сторону									X
	Очистка от грата				X					
	Замена								X	X
Цепная звездочка	Контроль				X					
Воздушный фильтр	Очистка							X		X
	Замена								X	
Антивибрационные элементы (резиновый буфер, пружины)	Контроль							X		X
	Замена *								X	
Шлицы для всасывания охлаждающего воздуха	Очистка		X							
Ребра цилиндра	Очистка		X			X				
Карбюратор	Контроль холостого хода – цепь не должна двигаться совместно	X		X						
	Настройка холостого хода									X

Свеча зажигания	Регулировка зазора между электродами								X		
Доступные винты и гайки (кроме установочных винтов) **	Подтягивание										X
Искрозащитная решетка в шумоглушителе	Контроль								X		
	Очистка и/или замена									X	
Уловитель пыльной цепи	Контроль	X									
	Замена									X	

*) сервисная служба STIHL

Указания по минимизации износа и избеганию ущерба

При соблюдении данных, указанных в данном руководстве по эксплуатации, избегайте чрезвычайный износ и повреждение моторного устройства.

Пользование мотоустройством, технический уход и хранение должны производиться тщательно, согласно описанному в этих руководствах по эксплуатации.

Ответственность за все повреждения, вызванные несоблюдением инструкций по технике безопасности, обслуживанию и техуходу, несет сам пользователь. Это особенно действительно для следующих случаев:

- внесение изменений в конструкцию устройства, недопущенных фирмой STIHL,
- применение навесных компонентов, навесного или режущего инструмента, недопущенных фирмой STIHL,
- использование мотоустройства не по назначению,
- применение мотоустройства для спортивных мероприятий или состязаний,
- повреждение вследствие дальнейшего использования мотоустройства с дефектными деталями.

Работы по техобслуживанию

Все работы, описанные в главе «Указания по техобслуживанию и техническому уходу» должны производиться регулярно. Если эти работы не могут быть выполнены самим пользователем, то их выполнение следует поручить специализированному торговцу, уполномоченному фирмой STIHL.

При не проведении этих работ могут возникнуть повреждения, ответственность за которые несет сам пользователь.

К ним относятся:

- повреждения приводного механизма вследствие несвоевременного или недостаточного техобслуживания (например, воздушный и топливный фильтры), неправильная настройка карбюратора или недостаточная очистка системы охлаждающего воздуха (всасывающие шлицы, ребра цилиндра);
- коррозия или другие повреждения, вследствие неправильного хранения мотоустройства;
- ущерб и повреждения, вследствие применения других, а не оригинальных запасных частей фирмы STIHL;
- ущерб вследствие проведения работ по техобслуживанию и ремонту в мастерских, не уполномоченных фирмой STIHL;

Быстроизнашивающиеся детали

Некоторые детали мотоустройства, даже при применении их по назначению, подвержены нормальному износу и должны своевременно заменяться, в зависимости от вида и продолжительности их использования.

К этому, среди прочего, относятся:

- пыльная цепь, направляющая шина;
- приводные детали (центробежная муфта, соединительный барабан, цепная звездочка);
- фильтры (воздушные, масляные, топливные);
- пусковое устройство;
- свеча зажигания;
- демпфирующие элементы антивибрационной системы.

Основные узлы

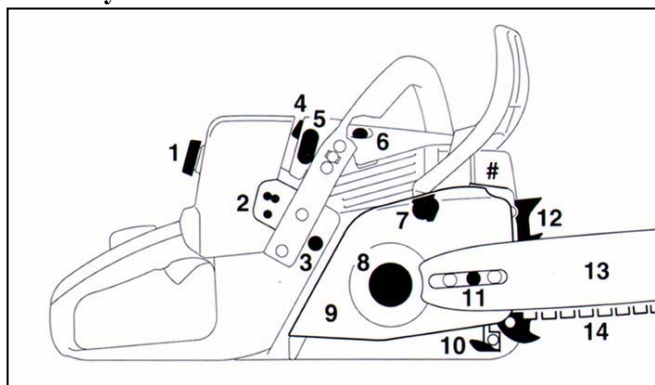

- 1 = Замок крышки коробки карбюратора
- 2 = Регулировочные винты карбюратора
- 3 = Выключатель устройства обогрева рукоятки*
- 4 = Штекер свечи зажигания
- 5 = Шлибер (летний режим работы и зимний режим работы)
- 6 = Декомпрессионный клапан*
- 7 = Тормоз пыльной цепи
- 8 = Цепная звездочка
- 9 = Крышка цепной звездочки
- 10 = Уловитель пыльной цепи

- 11= Устройство натяжения пильной цепи
 12= Зубчатый упор
 13= Направляющая шина
 14= Пильная цепь типа Oilomatic
 # Номер устройства

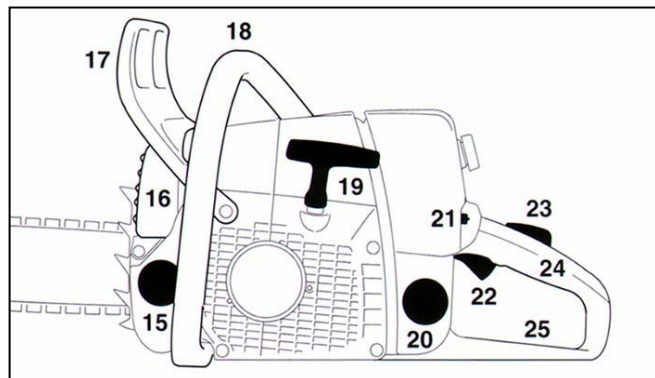

- 15= Пробка масляного бака
 16= Шумоглушитель
 17= Переднее защитное устройство для рук
 18= Передняя ручка (трубчатая рукоятка)
 19= Пусковая рукоятка
 20= Пробка топливного бака
 21= Комбинированный рычаг переключения
 22= Рычаг управления подачей топлива
 23= Фиксатор рычага управления подачей топлива
 24= Задняя ручка
 25 = Заднее защитное устройство для рук

Технические данные

Приводной механизм

Одноцилиндровый двухтактный двигатель STIHL

	MS 341	MS 361	MS 361 W (с обогревом рукоятки)
Объем цилиндра	59,0 см ³	59,0 см ³	
Внутренний диаметр цилиндра	47 мм	47 мм	
Ход поршня	34 мм	34 мм	
Мощность по ISO 7293:	3,1 кВт	3,4 кВт	
Частота вращения при холостом ходе:	2800 1/мин	2800 1/мин	
Макс. допустимая частота вращения	13500 1/мин	14000 1/мин	
С цепью и шиной:			
Длительный уровень шума L _{req} по ISO 7182 ¹⁾	102 dB (A)	101 dB (A)	
Уровень звуковой мощности L _{weg} по ISO 9207 ¹⁾	113 dB (A)	113 dB (A)	
Ускорение колебаний a _{eq} по ISO 7505 ¹⁾			
левая ручка	3,1 м/с ²	2,9 м/с ²	
правая ручка	3,1 м/с ²	3,6 м/с ²	
Вес (без режущего инструмента)	5,5 кг	5,6 кг	5,8 кг
Магнитная система зажигания	с электронным управлением		
Свеча зажигания (с защитой от помех)	NGK BPMR 7 A, Bosch WSR 6 F		
Зазор между электродами	0,5 мм		
Мембранный карбюратор	работающий в любом положении, со встроенным топливным насосом		
Топливная смесь	См. главу «Топливо»		
Объем топливного бака	0,325 л (325 см ³)		

Режущая гарнитура

Направляющие шины
 Rollomatic, Duromatic

Рабочие длины
 37, 40, 45 и 50 см

Пильные цепи Oilomatic
 9,32 мм (3 / 8 ") – Rapid
 Толщина звена: 1,6 мм (.063")

Профильные или кольцевые

цепные звездочки

7 зубьев для шага 3/8"

8 зубьев для шага 3/8"

Система смазки цепи

Масляный насос, зависящий от частоты вращения (автоматический), с вращающимся поршнем, -дополнительно регулятор подачи масла

Объем масляного бака0,325 л (325 см³)**Специальные принадлежности****Зажимный держатель напильника с круглой пилой****Калибр пилы****Контрольный калибр****Смазка STIHL****Система залива STIHL**

У канистр STIHL горючее при заправке не расплескивается и не переливается через край.

Актуальную информацию касательно этого и другого специального оборудования можно получить в службе клиентов STIHL.

Заказ запасных частей

При заказе запасных частей следует указывать торговое обозначение мотопилы, заводской номер мотопилы, а также номера опорной шины, пильной цепи и цепной звездочки, приведенные в нижеследующей таблице. Этим Вы облегчите себе покупку новой режущей гарнитуры.

Опорная шина, пильная цепь и цепная звездочка являются быстроизнашивающимися деталями. При покупке деталей достаточно указать торговое обозначение мотопилы, номер и назначение детали.

Указания по ремонту

Пользователь этим агрегатом может производить лишь те работы по техническому обслуживанию и уходу, которые описаны в данной инструкции по эксплуатации. Ремонт, выходящий за рамки описанных работ, должен производиться только мастерами техобслуживания, уполномоченными фирмой STIHL.

После ремонта претензии относительно предоставления гарантии могут быть признаны только в том случае, если ремонт был произведен одной из уполномоченных фирмой STIHL службой техобслуживания с использованием оригинальных запасных частей фирмы STIHL.

На оригинальных запасных частях фирмы STIHL рядом с номером запчасти нанесена фирменная надпись STIHL и, при необходимости, маркировочный знак запчасти. На небольших деталях наносится только этот знак.

СЕ-объяснение конформности производителя

Andreas Stihl AG & Co. KG

Badstr. 115

D-71336 Waiblingen

Подтверждает, что новая модель следующей машины

Вид: мотопила

Фабричная марка: STIHL

Тип: MS 341

MS 361

Серийная

идентификация: 1135

Соответствует требованиям директив 98/37/EG и 89/336/EWG и 2000/14/EG

Товар разработан и изготовлен в соответствии со следующими нормами:

EN 608, EN 61000-6-1, EN 55012

Определение измеренного и гарантированного уровня шума осуществляется согласно директиве 2000/14/EG, приложение V, с использованием норм ISO 9207.

Уровень шума согласно директиве 2000/14/EG в dB(A):

	Измеренный	Гарантированный
MS 341	115	116
MS 361	114	115